

# Вентиляторы VR

VR 60-35 / 31 . 4 D

- Типовое обозначение вентилятора
- Присоединительные размеры фланца, см
- Диаметр рабочего колеса, см
- Число полюсов электродвигателя
- Электродвигатель (E — однофазный, D — трёхфазный)



## Применение

Радиальные вентиляторы для прямоугольных каналов предназначены для перемещения воздуха и других невзрывоопасных газовых смесей в системах вентиляции и кондиционирования воздуха.

## Конструкция и материалы

Вентиляторы VR представлены 9 типоразмерами, в каждом из которых доступны различные модификации, что увеличивает функциональные возможности линейки прямоугольного оборудования.

Корпус вентилятора изготовлен из оцинкованного стального листа толщиной:

- 1 мм для типоразмеров 40 – 20 – 50 – 30;
- 1,5 мм для типоразмеров 60 – 30 – 90 – 50;
- 2 мм для типоразмера 100 – 50.

Рабочие колёса из оцинкованного стального листа. В вентиляторе VR 100–50/63.4D используется «свободное» рабочее колесо с назад загнутыми лопатками, в остальных вентиляторах рабочие колёса с вперед загнутыми лопатками расположены в спиральном кожухе. Конструкция корпуса, кожуха и диффузоров позволяет получить высокие аэродинамические характеристики вентиляторов.

В качестве привода вентилятора используются компактные асинхронные однофазные и трёхфазные электродвигатели с внешним ротором и якорем с высоким омическим сопротивлением, не требующие дополнительного обслуживания. Статически и динамически сбалансированные рабочие колёса и применяемые электродвигатели позволяют достичь более 40 000 часов рабочего ресурса.

Степень защиты: IP 54. Конструк-

тивно двигатель расположен в потоке перемещаемого воздуха, что способствует эффективному отводу тепла.

## Защита электродвигателя

Электродвигатели стандартно оснащены термоконтактами, расположенными внутри обмотки. Выведенные клеммы цепи позволяют подключить внешние защищающие устройства, что обеспечивает наиболее надёжную и точную защиту при перегреве, в случае перегрузки, обрыва фазы, высокой температуры воздуха и т. п.

## Регулирование производительности

Производительность вентиляторов VR регулируется изменением числа оборотов электродвигателя.

Для однофазных электродвигателей рекомендуется использо-

вать трансформаторные пятиступенчатые регуляторы оборотов, так как при их использовании отсутствует угроза возникновения электропомех, шумов и вибраций электродвигателя. Для трёхфазных вентиляторов рекомендуется использовать частотные преобразователи, влияющие на величину частоты и напряжения.

## Монтаж

Вентиляторы устанавливаются в любом положении непосредственно в сеть воздуховодов. Для предотвращения передачи вибраций от вентилятора к воздуховоду рекомендуется монтировать до и после вентилятора гибкие вставки.

В помещениях с высоким влажностью необходимо устанавливать клеммную коробку вверх для предотвращения скапливания в ней конденсата.





Вентиляторы VR 40-20



		VR 40-20/20.4E	VR 40-20/20.4D
Напряжение питания	В	1~220	3~380 / 3~220
Потребляемая мощность	Вт	330	330
Ток	А	1,8	0,63 / 1,09
Макс. расход воздуха	м³/ч	1172	1180
Макс. полное давление	Па	210,0	230,0
Частота вращения	об/мин	1410	1390
Диапазон температур перемещаемого воздуха	°С	-30...+40	-30...+40
Масса	кг	14,0	14,8
Степень защиты		IP54	IP54
Тип термозащиты		S-ET 10	STDT 16
Силовой кабель		ВВГ 3x1,5	ВВГ 4x1,5
Кабель цепи защиты		ПВС 2x0,75	ПВС 2x0,75
Регулятор производительности 5-ступенчатый		RE 2 G	-
Регулятор производительности бесступенчатый		-	FC-051P1K75

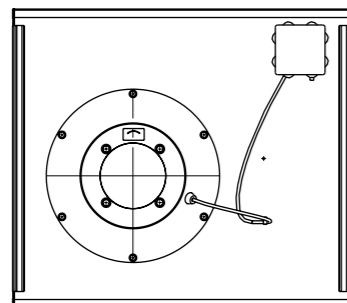
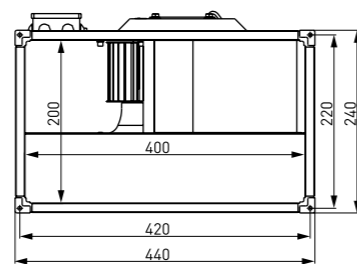
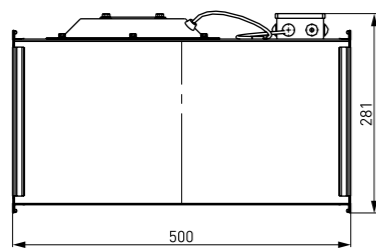

VR 40-20/20.4D

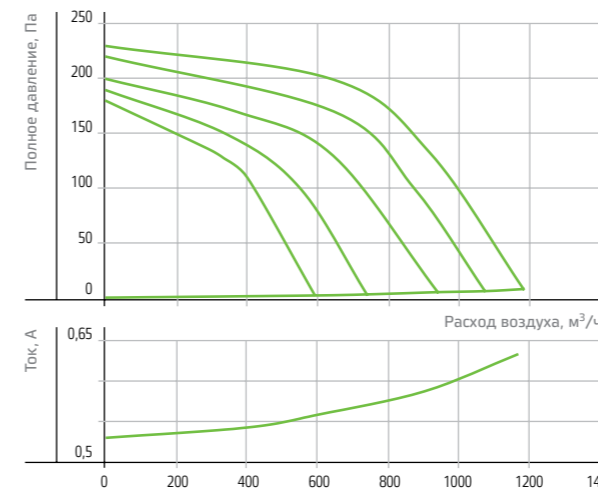

Режим работы	Уровень звука L, дБА	Уровень звуковой мощности (L, дБА) в октавных полосах частот, Гц							
		63	125	250	500	1000	2000	4000	8000
Шум на всасывании	63,3	26,8	38,8	27,7	51,2	56	53	52	47,5
Шум на нагнетании	69,2	32,1	41,3	58,7	60,3	62,8	58,9	56,8	49,9
Шум через корпус	54,4	31,6	42,6	43,7	44,4	46,2	45,5	44,5	41,3

Условия испытаний: Pn=210Па

VR 40-20/20.4E

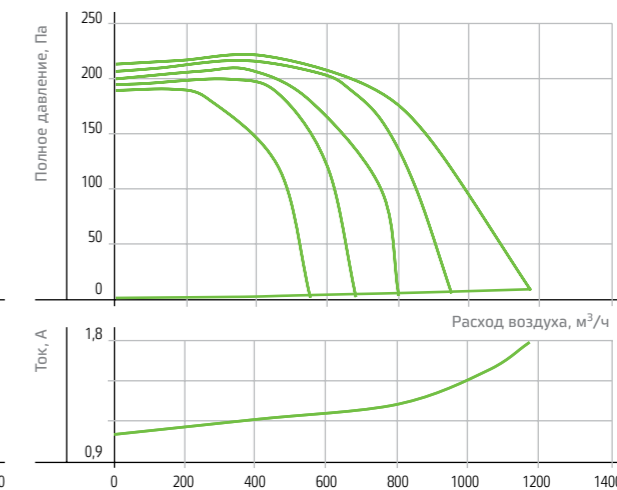

Режим работы	Уровень звука L, дБА	Уровень звуковой мощности (L, дБА) в октавных полосах частот, Гц							
		63	125	250	500	1000	2000	4000	8000
Шум на всасывании	66,88	27	38,3	48,4	54	56	57	55,4	50,9
Шум на нагнетании	72,9	32	44,1	55,3	59,6	62,8	62,3	60,1	48,8
Шум через корпус	58,9	32,7	44,5	48,8	46,9	46,2	49,9	48,8	45,1

Условия испытаний: Pn=210Па

Гибкие вставки FH

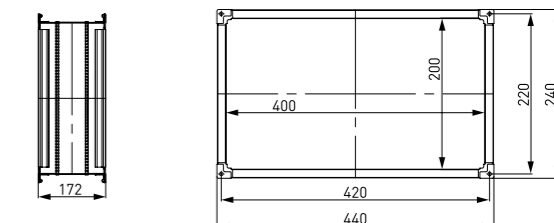



## Вентиляторы VR 50-25



		VR 50-25/22.4E	VR 50-25/22.4D	VR 50-25/22.6D
Напряжение питания	В	1~220	3~380 / 3~220	3~380 / 3~220
Потребляемая мощность	Вт	510	510	300
Ток	А	2,3	1,1 / 1,91	0,8 / 1,39
Макс. расход воздуха	м³/ч	1596	1781	1331
Макс. полное давление	Па	280,0	290,0	140,0
Частота вращения	об/мин	1418	1428	952
Диапазон температур перемещаемого воздуха	°С	-30...+40	-30...+40	-30...+40
Масса	кг	19,8	19,4	18,4
Степень защиты		IP54	IP54	IP54
Тип термозащиты		S-ET 10	STDТ 16	STDТ 16
Силовой кабель		ВВГ 3x1,5	ВВГ 4x1,5	ВВГ 4x1,5
Кабель цепи защиты		ПВС 2x0,75	ПВС 2x0,75	ПВС 2x0,75
Регулятор производительности 5-ступенчатый		RE 6 G	-	-
Регулятор производительности бесступенчатый		-	FC-051P1K75	FC-051P1K75

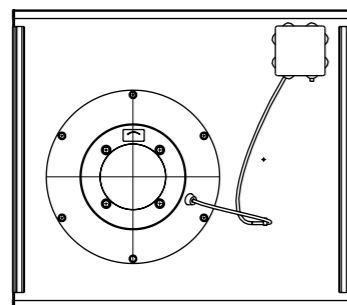
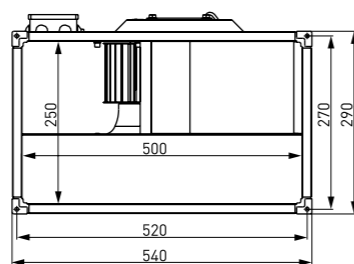
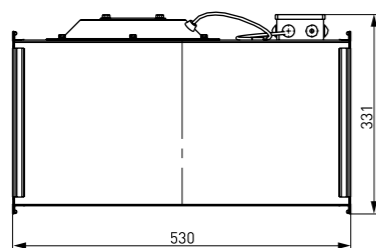

### VR 50-25/22.4D

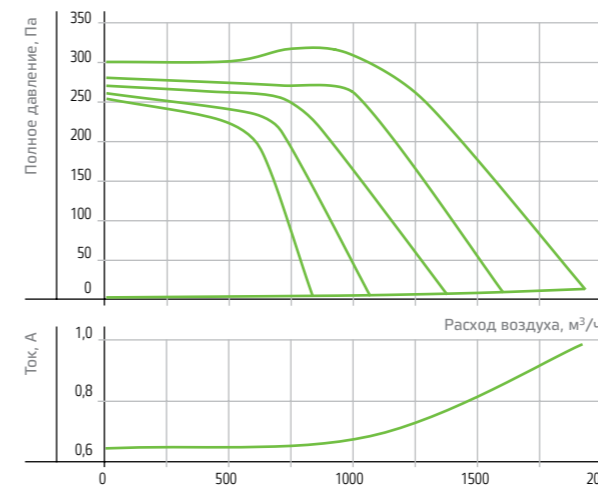

Режим работы	Уровень звука L, дБА	Уровень звуковой мощности (L, дБА) в октавных полосах частот, Гц							
		63	125	250	500	1000	2000	4000	8000
Шум на всасывании	70,2	35,9	50,2	45,3	56,6	60,9	60,6	58,1	51,8
Шум на нагнетании	75,7	37,9	49,6	57,4	64,3	67,9	63,9	62	55,9
Шум через корпус	60,8	35,9	48,1	50,9	48,3	49,4	48,4	46,2	42,6

Условия испытаний: Pn=305Па

### VR 50-25/22.4E

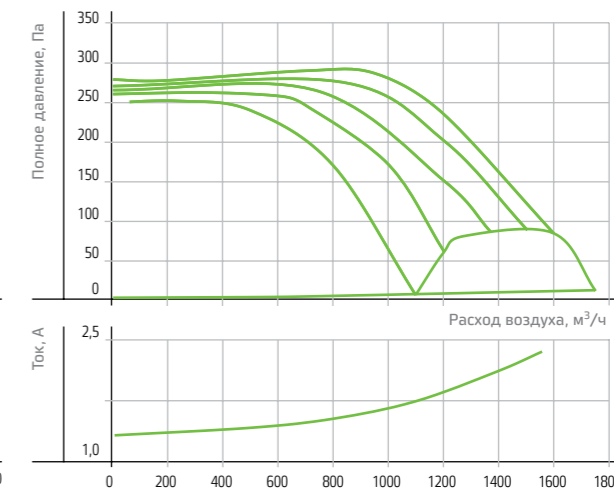

Режим работы	Уровень звука L, дБА	Уровень звуковой мощности (L, дБА) в октавных полосах частот, Гц							
		63	125	250	500	1000	2000	4000	8000
Шум на всасывании	67,7	33,8	46,2	49,3	55	56	55,5	53,2	46,6
Шум на нагнетании	74	36,4	45,9	54,8	63,5	65,6	62,8	60,2	53,3
Шум через корпус	60,8	34,4	48,1	44,7	45,7	47,3	48	44,1	39,2

Условия испытаний: Pn=305Па

### VR 50-25/22.6D

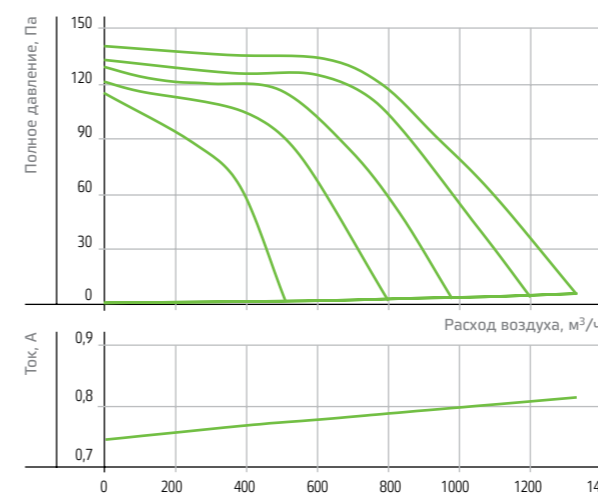

Режим работы	Уровень звука L, дБА	Уровень звуковой мощности (L, дБА) в октавных полосах частот, Гц							
		63	125	250	500	1000	2000	4000	8000
Шум на всасывании	61,8	23	36,2	53,5	49,8	50,7	50,9	49	40,4
Шум на нагнетании	66	29,5	37	44,4	56,7	56,8	54,5	51,6	41,3
Шум через корпус	53	27,9	40,1	43,6	43	42,2	41,7	38,6	36,1

Условия испытаний: Pn=120Па

### Гибкие вставки FH

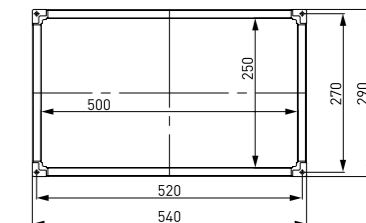
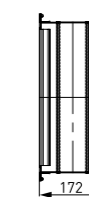



Вентиляторы VR 50-30

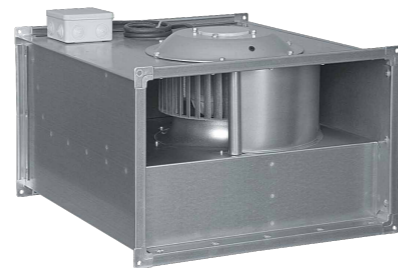

		VR 50-30/25.4E	VR 50-30/25.4D	VR 50-30/25.6D
Напряжение питания	В	1~220	3~380 / 3~220	3~380 / 3~220
Потребляемая мощность	Вт	1000	940	355
Ток	А	4,6	2,2 / 3,8	0,92 / 1,6
Макс. расход воздуха	м³/ч	2408	2585	1722
Макс. полное давление	Па	358,0	382,0	167,0
Частота вращения	об/мин	1390	1461	930
Диапазон температур перемещаемого воздуха	°С	-30...+40	-30...+40	-30...+40
Масса	кг	25,6	24,8	21,6
Степень защиты		IP54	IP54	IP54
Тип термозащиты		S-ET 10	STDT 16	STDT 16
Силовой кабель		ВВГ 3x1,5	ВВГ 4x1,5	ВВГ 4x1,5
Кабель цепи защиты		ПВС 2x0,75	ПВС 2x0,75	ПВС 2x0,75
Регулятор производительности 5-ступенчатый		RE 6 G	-	-
Регулятор производительности бесступенчатый		-	FC-051P1K75	FC-051P1K75

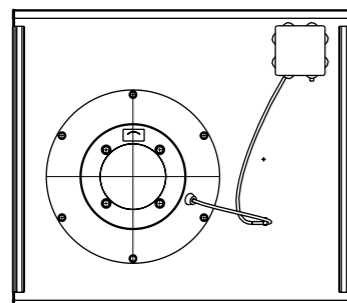
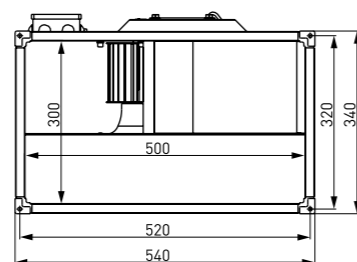
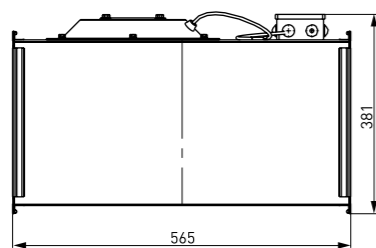

VR 50-30/25.4D

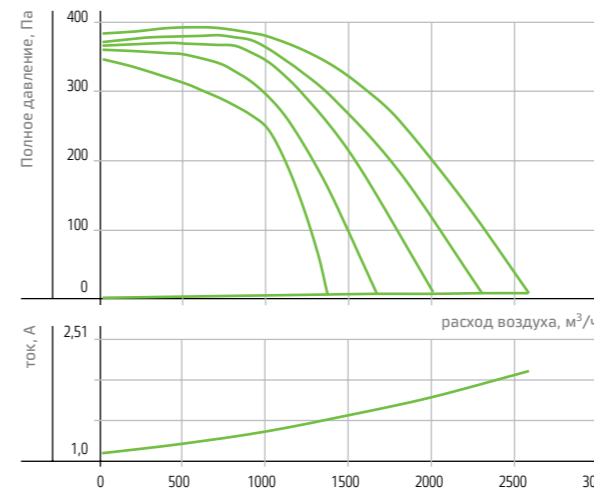

Режим работы	Уровень звука L, дБА	Уровень звуковой мощности (L, дБА) в октавных полосах частот, Гц							
		63	125	250	500	1000	2000	4000	8000
Шум на всасывании	74.1	37.9	56.2	56.2	59.8	64.7	63.8	64	56.6
Шум на нагнетании	84.5	40.1	59.3	61.5	68.9	72.4	69.8	69.6	61.5
Шум через корпус	75.8	36.1	50.9	53.1	52.4	53.2	52.5	51.1	44.9

Условия испытаний: Pn=370Па

VR 50-30/25.4E

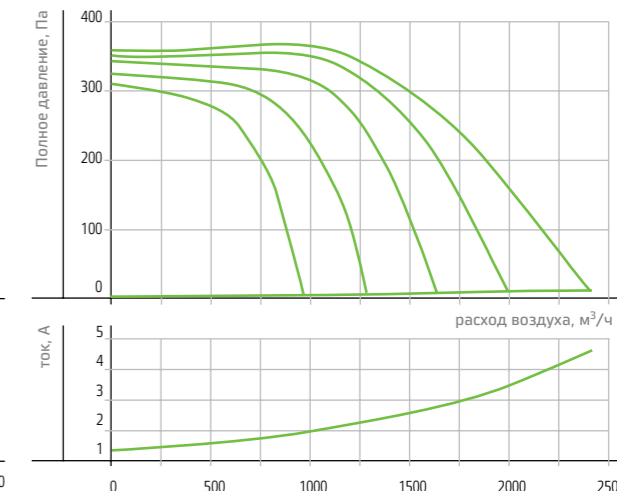

Режим работы	Уровень звука L, дБА	Уровень звуковой мощности (L, дБА) в октавных полосах частот, Гц							
		63	125	250	500	1000	2000	4000	8000
Шум на всасывании	73	35.8	55	56.5	58.8	62.5	63	62.1	54.6
Шум на нагнетании	79.1	39.5	59.7	59.4	67.9	71.1	71	67.7	58.8
Шум через корпус	63	35.6	54.7	50.5	50.2	51.6	51.7	49.6	46.2

Условия испытаний: Pn=325Па

VR 50-30/25.6D

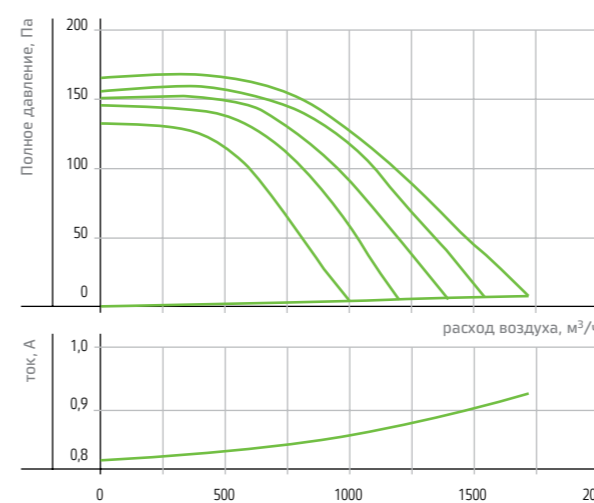

Режим работы	Уровень звука L, дБА	Уровень звуковой мощности (L, дБА) в октавных полосах частот, Гц							
		63	125	250	500	1000	2000	4000	8000
Шум на всасывании	62.4	27.9	46.8	49.1	49.2	54.00	52.8	51.6	45.5
Шум на нагнетании	68.9	31.8	49	50	59.2	58.9	58.5	56.5	44.8
Шум через корпус	54.4	30.6	42.2	43.3	43.7	46.3	45.3	43.3	39.5

Условия испытаний: Pn=160Па

Гибкие вставки FH

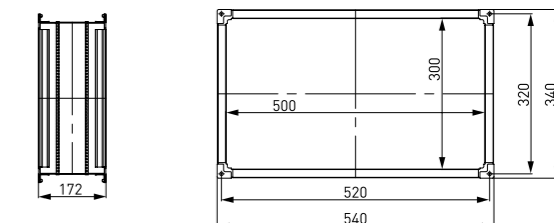



Вентиляторы VR 60-30

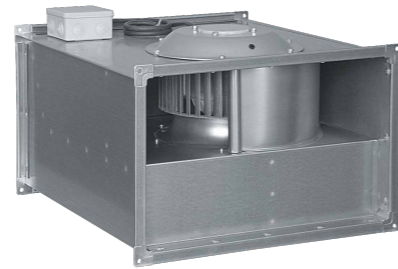

		VR 60-30/28.4E	VR 60-30/28.4D	VR 60-30/28.6D
Напряжение питания	В	1~220	3~380 / 3~220	3~380 / 3~220
Потребляемая мощность	Вт	1250	1700	580
Ток	А	5,6	3,2 / 5,54	1,58 / 2,74
Макс. расход воздуха	м³/ч	2515	3562	2330
Макс. полное давление	Па	415,0	494,7	226,0
Частота вращения	об/мин	1370	1415	955
Диапазон температур перемещаемого воздуха	°С	-30...+40	-30...+40	-30...+40
Масса	кг	38,2	37,8	29,8
Степень защиты		IP54	IP54	IP54
Тип термозащиты		S-ET 10	STDТ 16	STDТ 16
Силовой кабель		ВВГ 3x1,5	ВВГ 4x1,5	ВВГ 4x1,5
Кабель цепи защиты		ПВС 2x0,75	ПВС 2x0,75	ПВС 2x0,75
Регулятор производительности 5-ступенчатый		RE 6 G	-	-
Регулятор производительности бесступенчатый		-	FC-051P1K5	FC-051P1K75

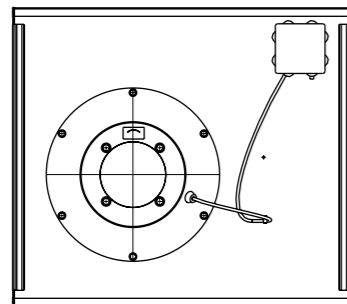
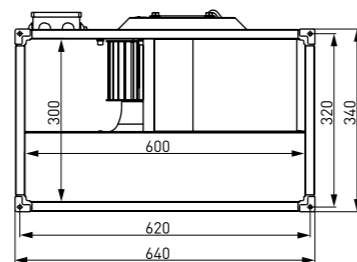
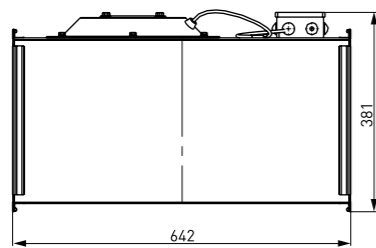

VR 60-30/28.4D

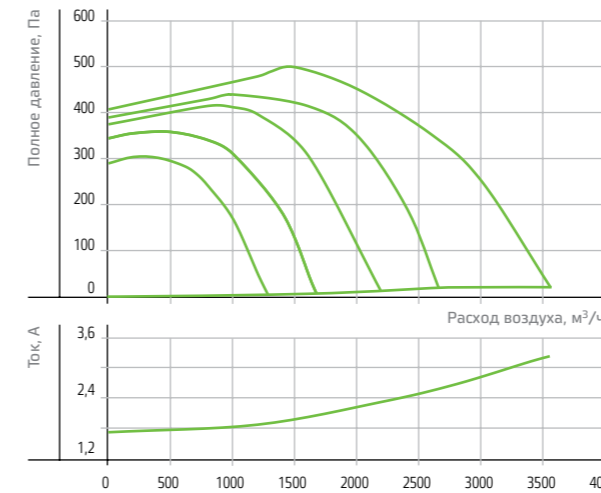

Режим работы	Уровень звука L, дБА	Уровень звуковой мощности (L, дБА) в октавных полосах частот, Гц							
		63	125	250	500	1000	2000	4000	8000
Шум на всасывании	76,6	41,9	61	59,1	59,7	68	66,5	65,7	60,1
Шум на нагнетании	81,7	41,5	65,2	62,5	69,4	73,5	70,5	70,8	63,6
Шум через корпус	65,6	40	57,9	50,9	51,6	55,7	54,4	51,2	46,8

Условия испытаний: Pp=480Па

VR 60-30/28.4E

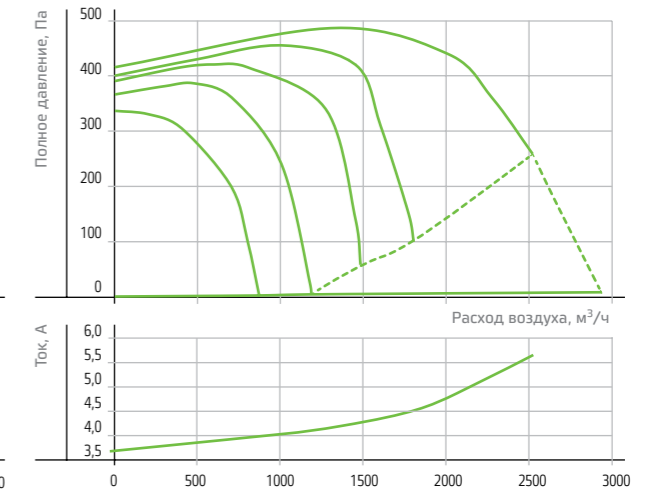

Режим работы	Уровень звука L, дБА	Уровень звуковой мощности (L, дБА) в октавных полосах частот, Гц							
		63	125	250	500	1000	2000	4000	8000
Шум на всасывании	74,5	39,1	59,9	57,3	57,7	67,8	64,1	64,1	57,7
Шум на нагнетании	79,3	40	65,2	61,4	68,2	71,9	71,9	69	60,5
Шум через корпус	62,8	39	55,8	47,8	45,8	49,7	49,7	46,6	39,9

Условия испытаний: Pp=485Па

VR 60-30/28.6D

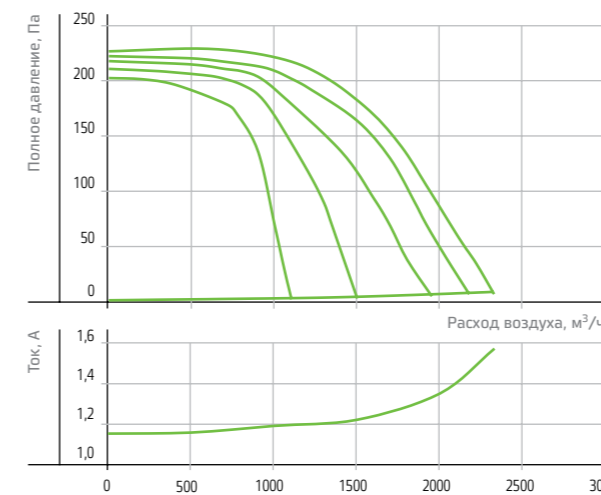

Режим работы	Уровень звука L, дБА	Уровень звуковой мощности (L, дБА) в октавных полосах частот, Гц							
		63	125	250	500	1000	2000	4000	8000
Шум на всасывании	64,2	32,6	49	48,5	50,2	56,1	53,1	53,2	44,4
Шум на нагнетании	69,5	35	53,5	52,6	58,2	60,2	57,5	58,3	45,8
Шум через корпус	58,8	30,6	44,4	46,1	48,8	47,2	45,8	40,4	34,5

Условия испытаний: Pp=215Па

Гибкие вставки FH

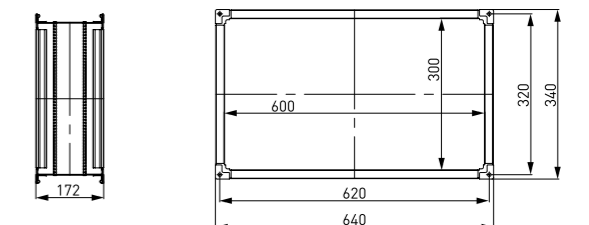





Вентиляторы VR 60-35



		VR 60-35/31.4D	VR 60-35/31.6D
Напряжение питания	В	3~380 / 3~220	3~380 / 3~220
Потребляемая мощность	Вт	2200	800
Ток	А	4 / 6,93	1,5 / 2,6
Макс. расход воздуха	м³/ч	4510	3300
Макс. полное давление	Па	631,6	269,0
Частота вращения	об/мин	1415	930
Диапазон температур перемещаемого воздуха	°С	-30...+40	-30...+40
Масса	кг	46,2	40,0
Степень защиты		IP54	IP54
Тип термозащиты		STDT 16	STDT 16
Силовой кабель		ВВГ 4x1,5	ВВГ 4x1,5
Кабель цепи защиты		ПВС 2x0,75	ПВС 2x0,75
Регулятор производительности		FC-051P2K2	FC-051P1K75

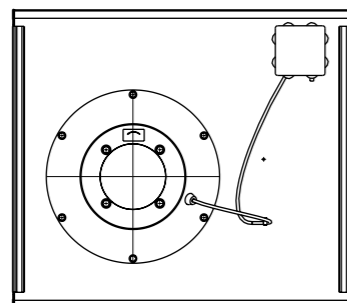
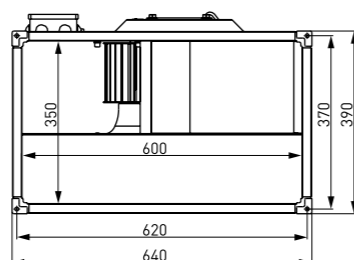
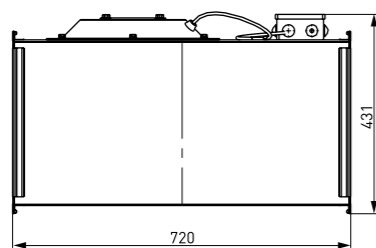

VR 60-35/31.4D

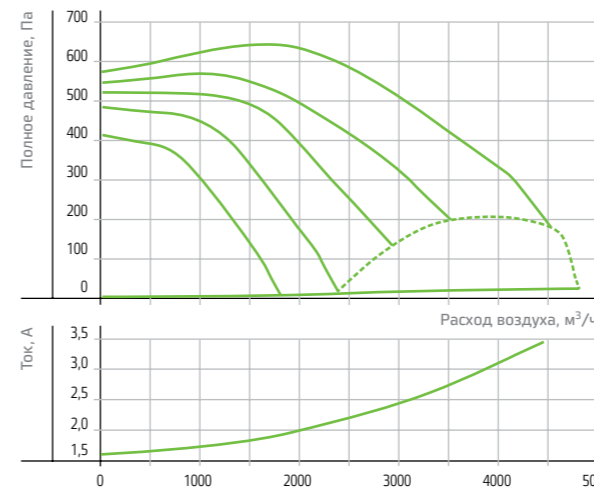

Режим работы	Уровень звука L, дБА	Уровень звуковой мощности (L, дБА) в октавных полосах частот, Гц							
		63	125	250	500	1000	2000	4000	8000
Шум на всасывании	77,6	42,8	62	60,1	60,7	69	67,5	66,7	61,1
Шум на нагнетании	81,6	41,4	65,1	63,9	60,3	73,4	70,4	70,7	63,5
Шум через корпус	69,5	43,9	61,9	50,1	46	59,6	58,3	55,1	50,7

Условия испытаний: Pp=630Па

VR 60-35/31.6D

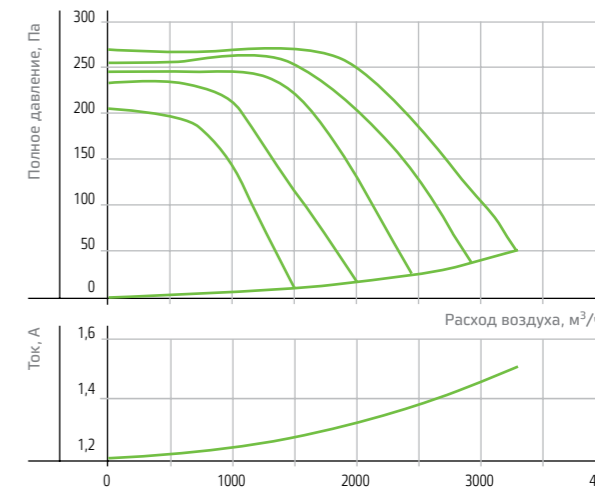

Режим работы	Уровень звука L, дБА	Уровень звуковой мощности (L, дБА) в октавных полосах частот, Гц							
		63	125	250	500	1000	2000	4000	8000
Шум на всасывании	67,8	36,2	55,1	53	52	58	56,8	55,4	47,7
Шум на нагнетании	73,6	36,7	58,7	56	60,3	62,4	61,2	59,8	49,3
Шум через корпус	64,7	36,8	49,6	46	46	47,7	46,8	44,6	40,6

Условия испытаний: Pp=275Па

Гибкие вставки FH

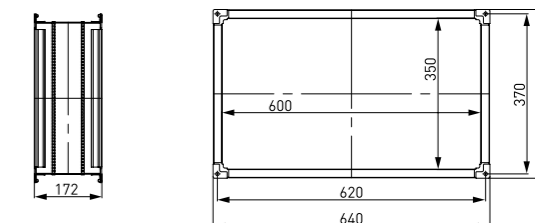



## Вентиляторы VR 70-40

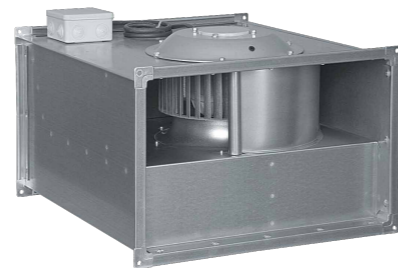

		VR 70-40/35.4D	VR 70-40/35.6D	VR 70-40/35.8D
Напряжение питания	В	3~380	3~380 / 3~220	3~380 / 3~220
Потребляемая мощность	Вт	3500	950	654
Ток	А	5,9	1,9 / 3,3	1,4 / 2,3
Макс. расход воздуха	м³/ч	5470	3550	3672
Макс. полное давление	Па	760,0	380,1	213,4
Частота вращения	об/мин	1422	925	670
Диапазон температур перемещаемого воздуха	°С	-30...+40	-30...+40	-30...+40
Масса	кг	63,8	50,2	50,0
Степень защиты		IP54	IP54	IP54
Тип термозащиты		STDT 16	STDT 16	STDT 16
Силовой кабель		ВВГ 4x1,5	ВВГ 4x1,5	ВВГ 4x1,5
Кабель цепи защиты		ПВС 2x0,75	ПВС 2x0,75	ПВС 2x0,75
Регулятор производительности		FC-051P3K0	FC-051P1K75	FC-051P1K75

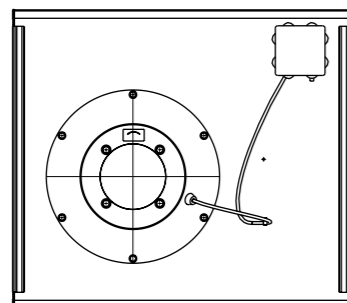
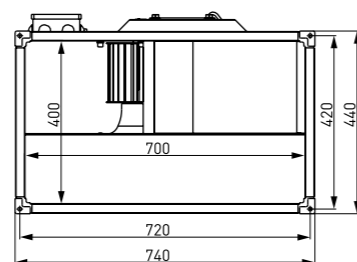
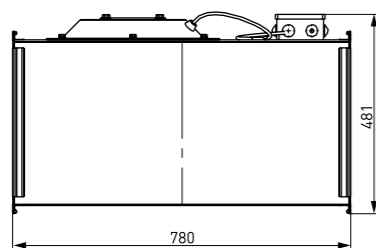

### VR 70-40/35.4D

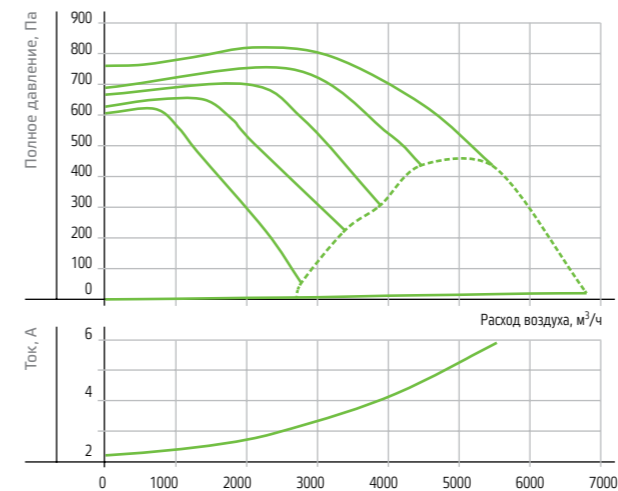

Режим работы	Уровень звука L, дБА	Уровень звуковой мощности (L, дБА) в октавных полосах частот, Гц							
		63	125	250	500	1000	2000	4000	8000
Шум на всасывании	81,3	47,5	62,7	64,1	62,2	73,3	70,9	68,2	63,9
Шум на нагнетании	88,4	47,9	68,7	71	76,3	80	76,9	75	67,4
Шум через корпус	68,1	47,7	58,4	54,9	53,2	58,5	53	50,8	46

Условия испытаний: Pn=750Па

### VR 70-40/35.6D

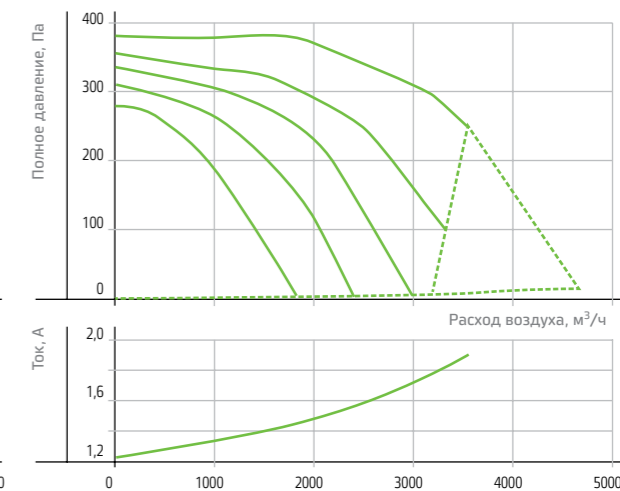

Режим работы	Уровень звука L, дБА	Уровень звуковой мощности (L, дБА) в октавных полосах частот, Гц							
		63	125	250	500	1000	2000	4000	8000
Шум на всасывании	70,3	43	50,2	52,8	52,3	58,4	58,7	58,5	48,9
Шум на нагнетании	75,1	41,1	56,7	58,8	62,6	64,5	62,2	61,2	51,2
Шум через корпус	61,6	40,7	48,3	46,6	48,8	48,1	49,5	44,5	39,8

Условия испытаний: Pn=485Па

### VR 70-40/35.8D

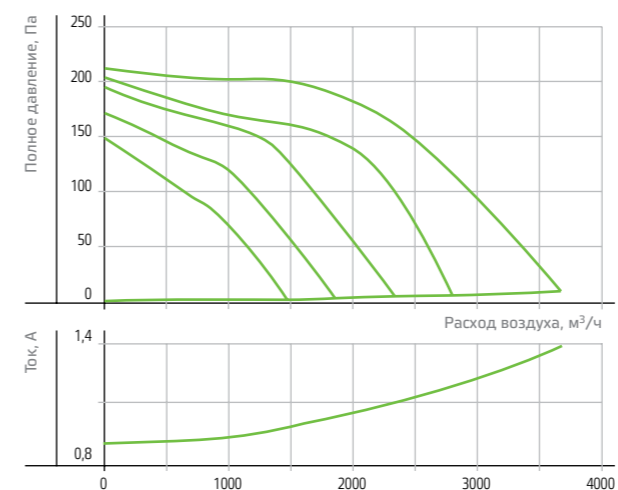

Режим работы	Уровень звука L, дБА	Уровень звуковой мощности (L, дБА) в октавных полосах частот, Гц							
		63	125	250	500	1000	2000	4000	8000
Шум на всасывании	64	29,6	41,7	47,7	48,4	52,3	53,4	52,5	40,7
Шум на нагнетании	69,6	37,8	52,1	53,2	60,1	58,5	57,6	57,4	44,4
Шум через корпус	56,7	36	42,5	46,8	41,1	42,2	41	37,5	31,4

Условия испытаний: Pn=180Па

### Гибкие вставки FH

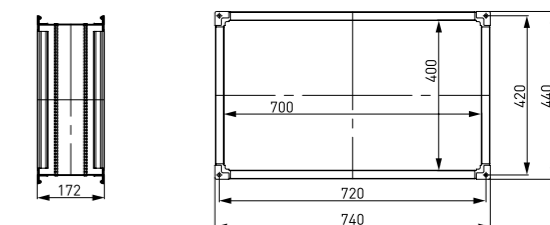

## Вентиляторы VR 80-50

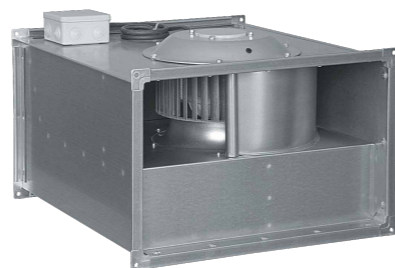

		VR 80-50/40.4D	VR 80-50/40.6D	VR 80-50/40.8D
Напряжение питания	В	3~380	3~380 / 3~220	3~380 / 3~220
Потребляемая мощность	Вт	4700	2800	1240
Ток	А	7,6	5 / 8,66	2,29 / 3,97
Макс. расход воздуха	м³/ч	6400	7360	4700
Макс. полное давление	Па	967,0	500,0	306,2
Частота вращения	об/мин	1415	945	701
Диапазон температур перемещаемого воздуха	°С	-30...+40	-30...+40	-30...+40
Масса	кг	81,0	78,0	63,6
Степень защиты		IP54	IP54	IP54
Тип термозащиты		STDT 16	STDT 16	STDT 16
Силовой кабель		ВВГ 4x1,5	ВВГ 4x1,5	ВВГ 4x1,5
Кабель цепи защиты		ПВС 2x0,75	ПВС 2x0,75	ПВС 2x0,75
Регулятор производительности		FC-051P4K0	FC-051P2K2	FC-051P1K75

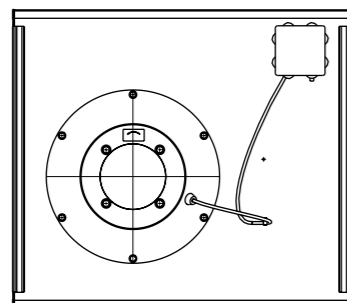
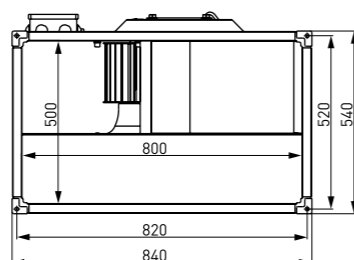
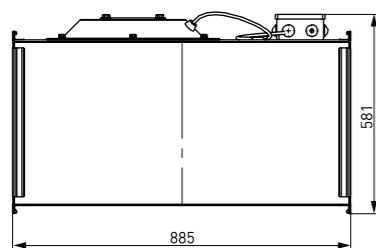

### VR 80-50/40.4D

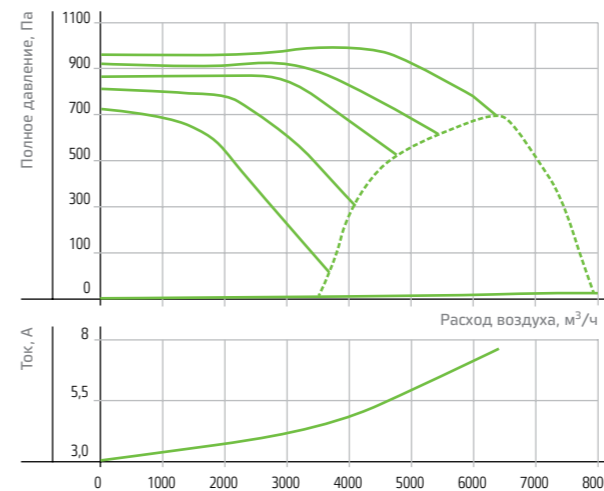

Режим работы	Уровень звука L, дБА	Уровень звуковой мощности (L, дБА) в октавных полосах частот, Гц							
		63	125	250	500	1000	2000	4000	8000
Шум на всасывании	83,3	53,9	62,1	67,3	65,4	74,7	72,6	70,1	64,9
Шум на нагнетании	92,5	56,1	69,2	71,4	78,6	85,1	81,3	78,5	72,9
Шум через корпус	71,8	52,1	61,5	55,8	57	58,9	57,3	56,4	53,1

Условия испытаний: Pn=1016Па

### VR 80-50/40.6D

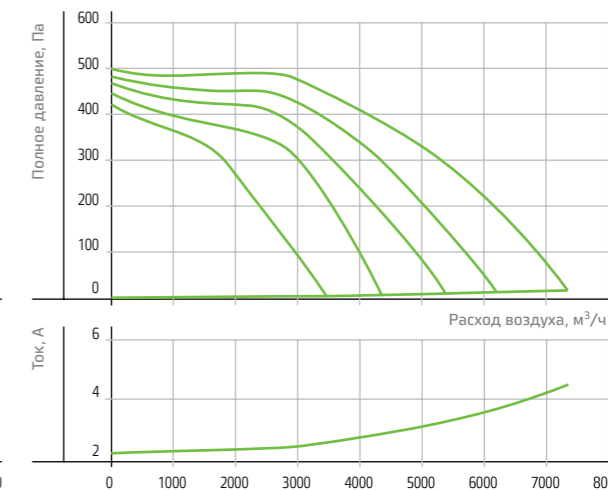

Режим работы	Уровень звука L, дБА	Уровень звуковой мощности (L, дБА) в октавных полосах частот, Гц							
		63	125	250	500	1000	2000	4000	8000
Шум на всасывании	78,1	47	51,1	58,3	62,9	68,7	67,7	66	60,2
Шум на нагнетании	85,3	43,6	63	66,5	75,1	74,8	73	72,3	64,9
Шум через корпус	65,7	44,9	56,6	50	54,1	52,2	51,8	50,5	46

Условия испытаний: Pn=450Па

### VR 80-50/40.8D

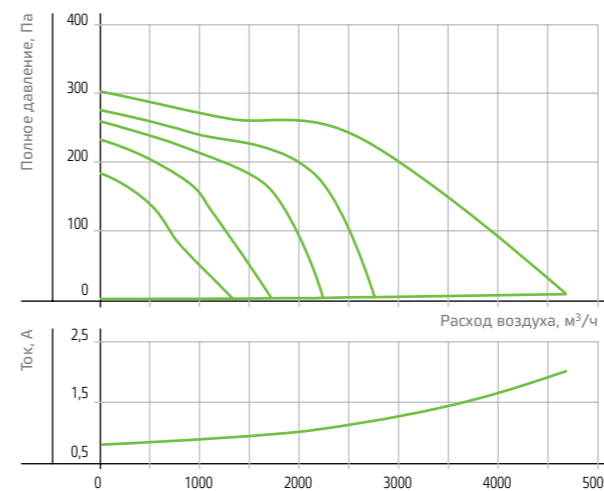

Режим работы	Уровень звука L, дБА	Уровень звуковой мощности (L, дБА) в октавных полосах частот, Гц							
		63	125	250	500	1000	2000	4000	8000
Шум на всасывании	66	39,1	44,8	50,6	52,3	55,2	55,4	53	43,7
Шум на нагнетании	71,5	37,1	52,4	57,4	62,8	59,3	59,2	57,4	47,1
Шум через корпус	59,9	38,4	44,6	47	48,3	47	45	41,5	34,9

Условия испытаний: Pn=250Па

### Гибкие вставки FH

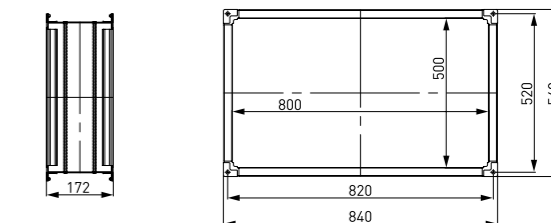



## Вентиляторы VR 90-50

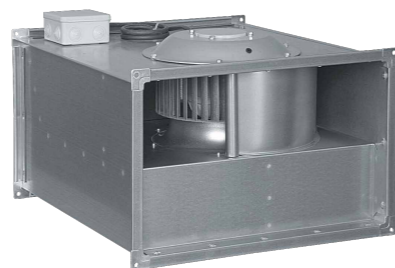

		VR 90-50/45.4D	VR 90-50/45.6D	VR 90-50/45.8D
Напряжение питания	В	3~380	3~380	3~380 / 3~220
Потребляемая мощность	Вт	4920	3700	2000
Ток	А	8,3	6,5	4,1 / 7,1
Макс. расход воздуха	м³/ч	6558	8033	6600
Макс. полное давление	Па	1544,3	633,0	368,0
Частота вращения	об/мин	1265	930	690
Диапазон температур перемещаемого воздуха	°С	-30...+40	-30...+40	-30...+40
Масса	кг	96,2	96,4	90,0
Степень защиты		IP54	IP54	IP54
Тип термозащиты		STDT 16	STDT 16	STDT 16
Силовой кабель		ВВГ 4x1,5	ВВГ 4x1,5	ВВГ 4x1,5
Кабель цепи защиты		ПВС 2x0,75	ПВС 2x0,75	ПВС 2x0,75
Регулятор производительности		FC-051P4K0	FC-051P3K0	FC-051P2K2

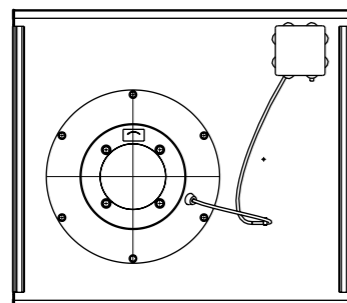
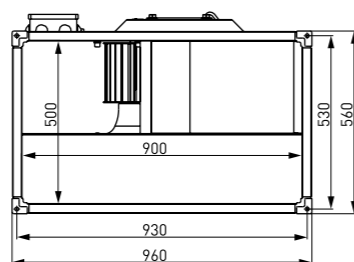
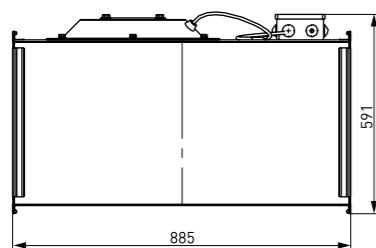

### VR 90-50/45.4D

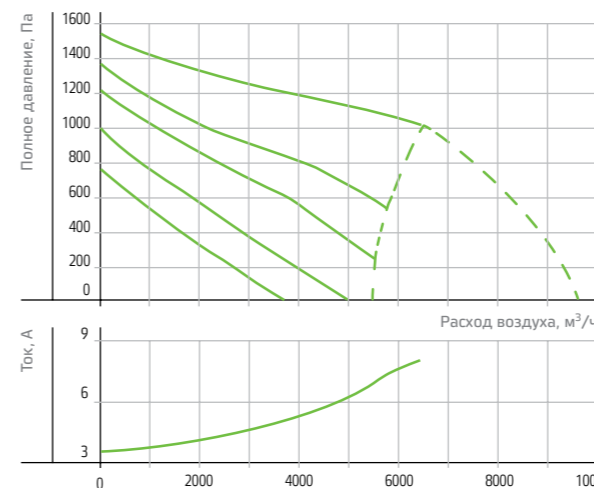

Режим работы	Уровень звука L, дБА	Уровень звуковой мощности (L, дБА) в октавных полосах частот, Гц							
		63	125	250	500	1000	2000	4000	8000
Шум на всасывании	85,7	59,7	60,5	68,7	70,1	75,2	75,5	73,3	67,5
Шум на нагнетании	91,6	61,7	69	73,9	79,3	82,8	80,3	77,2	71,6
Шум через корпус	71,2	52,3	58,6	57,6	56,2	59,3	57,1	57	53,7

Условия испытаний: Pn=1110Па

### VR 90-50/45.6D

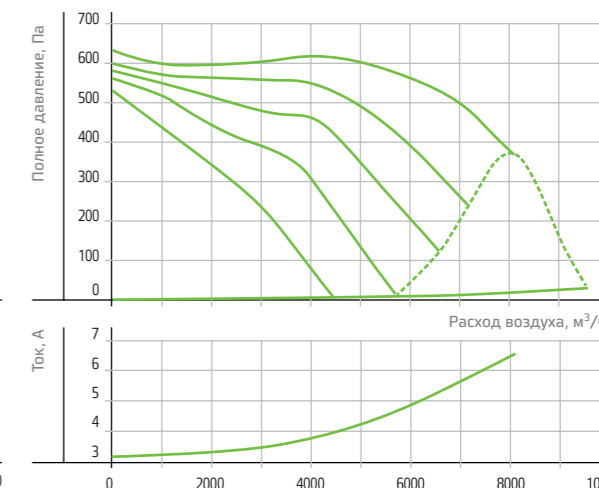

Режим работы	Уровень звука L, дБА	Уровень звуковой мощности (L, дБА) в октавных полосах частот, Гц							
		63	125	250	500	1000	2000	4000	8000
Шум на всасывании	80,8	49,2	68,1	66	65	71	69,8	68,4	60,7
Шум на нагнетании	86,6	49,7	71,7	69	73,3	75,4	74,2	72,8	62,3
Шум через корпус	67,7	39,8	52,6	49	49	50,7	49,8	47,6	43,6

Условия испытаний: Pn=580Па

### VR 90-50/45.8D

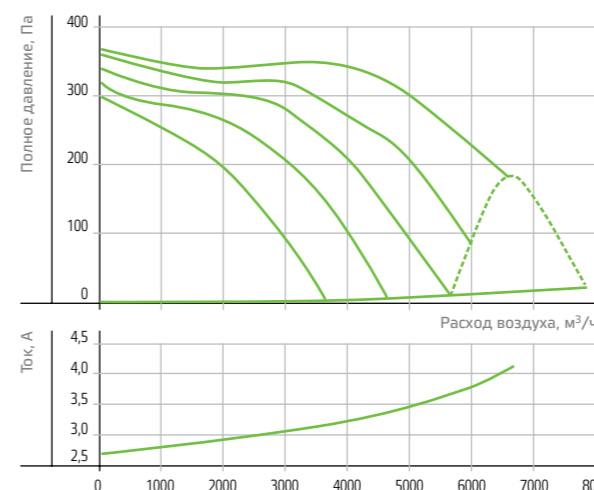

Режим работы	Уровень звука L, дБА	Уровень звуковой мощности (L, дБА) в октавных полосах частот, Гц							
		63	125	250	500	1000	2000	4000	8000
Шум на всасывании	70,4	45,6	47,4	56,9	57,6	60,1	59,3	56,9	47,8
Шум на нагнетании	75,6	44,9	54,6	63,8	63,2	65,2	63,4	59,1	50
Шум через корпус	62,8	42,1	47	47,2	48,4	50,7	49,4	52,6	44,7

Условия испытаний: Pn=360Па

### Гибкие вставки FH

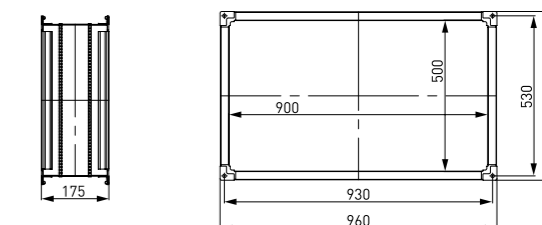



Вентиляторы VR 100-50



VR 100-50/63.4D		
Напряжение питания	В	3~380
Потребляемая мощность	Вт	4000
Ток	А	6,8
Макс. расход воздуха	м³/ч	14000
Макс. полное давление	Па	1100,0
Частота вращения	об/мин	1320
Диапазон температур перемещаемого воздуха	°С	-30...+40
Масса	кг	144,5
Степень защиты		IP54
Тип термозащиты		STDТ 16
Силовой кабель		ВВГ 4x1,5
Кабель цепи защиты		ПВС 2x0,75
Регулятор производительности бесступенчатый		FC-051P4K0

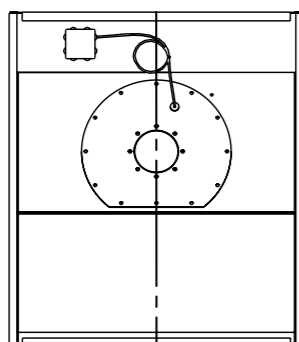
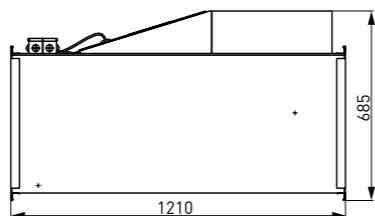
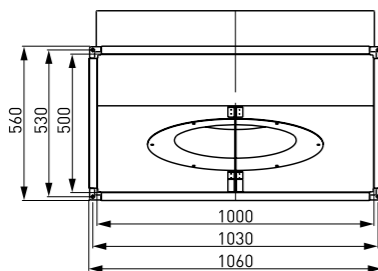

VR 100-50/63.4D

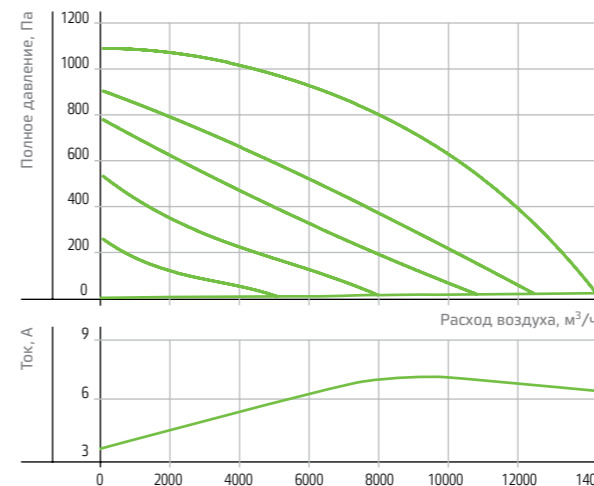

Режим работы	Уровень звука L, дБА	Уровень звуковой мощности (L, дБА) в октавных полосах частот, Гц							
		63	125	250	500	1000	2000	4000	8000
Шум на всасывании	81	49,5	74	73,5	73,5	75,6	70,8	67,9	63,1
Шум на нагнетании	85,5	57	74,7	78,7	79,4	80,6	75,1	71,3	65,5
Шум через корпус	70,8	48,3	64,8	60,8	60,9	63,6	62,9	62,3	56,4

Условия испытаний: Pp=850Па

Гибкие вставки FH

